



**SÉCURLITE**  
LUMIÈRE DURABLE

CONÇU ET FABRIQUÉ EN FRANCE  
DEPUIS 1986

# TRANSPORTS



**SWENGER** **S**

éclairage spécialisé





## UN ENGAGEMENT ÉTHIQUE ET SOCIAL

Basée sur des valeurs humaines et d'esprit d'équipe, notre entreprise, PME à taille humaine du Groupe Familial RIVALEN, repose sur le professionnalisme de ses collaborateurs, leurs compétences et leur enthousiasme à créer les innovations de demain.



## UNE INNOVATION ENVIRONNEMENTALE

Pour tendre vers une économie circulaire, Sécurlite améliore en permanence le cycle de vie de ses luminaires, tant en impact énergétique qu'en recyclabilité.

Par exemple, en incorporant des polycarbonates recyclés dans ses produits et en concevant des appareillages déconnectables et réparables.



## UNE GARANTIE DE 5 ANS INTÉGRALE

Les luminaires Sécurlite sont fabriqués à partir des meilleurs matériaux et composants, selon des méthodes de fabrication exigeantes et des critères de qualité élevés.



## DÉMARCHE QUALITÉ

Depuis 2015, Sécurlite s'inscrit dans une démarche d'amélioration continue et la certification ISO 9001 structure nos activités. Elle est aussi un gage de sérieux de notre organisation et de qualité de nos productions.



## DES LUMINAIRES ENTIÈREMENT RÉPARABLES

Nos luminaires ont été étudiés et conçus pour avoir une durée de vie la plus longue possible. C'est pour cette raison qu'ils sont entièrement démontables, et que toutes les pièces sont interchangeables. En cas d'un éventuel dysfonctionnement, notre service après-vente récupère, répare et renvoie rapidement les luminaires.



## UNE FABRICATION FRANÇAISE CERTIFIÉE

Soucieux de participer à la vie économique de nos territoires, nous avons choisi de concevoir et de fabriquer en France l'essentiel de nos produits et de privilégier les fournisseurs et sous-traitants locaux.

Production intégrée : électronique et mécanique, un engineering hub (centre expertise engineering), laboratoire + bureau d'études pour customisation.

# NOS ENGAGEMENTS

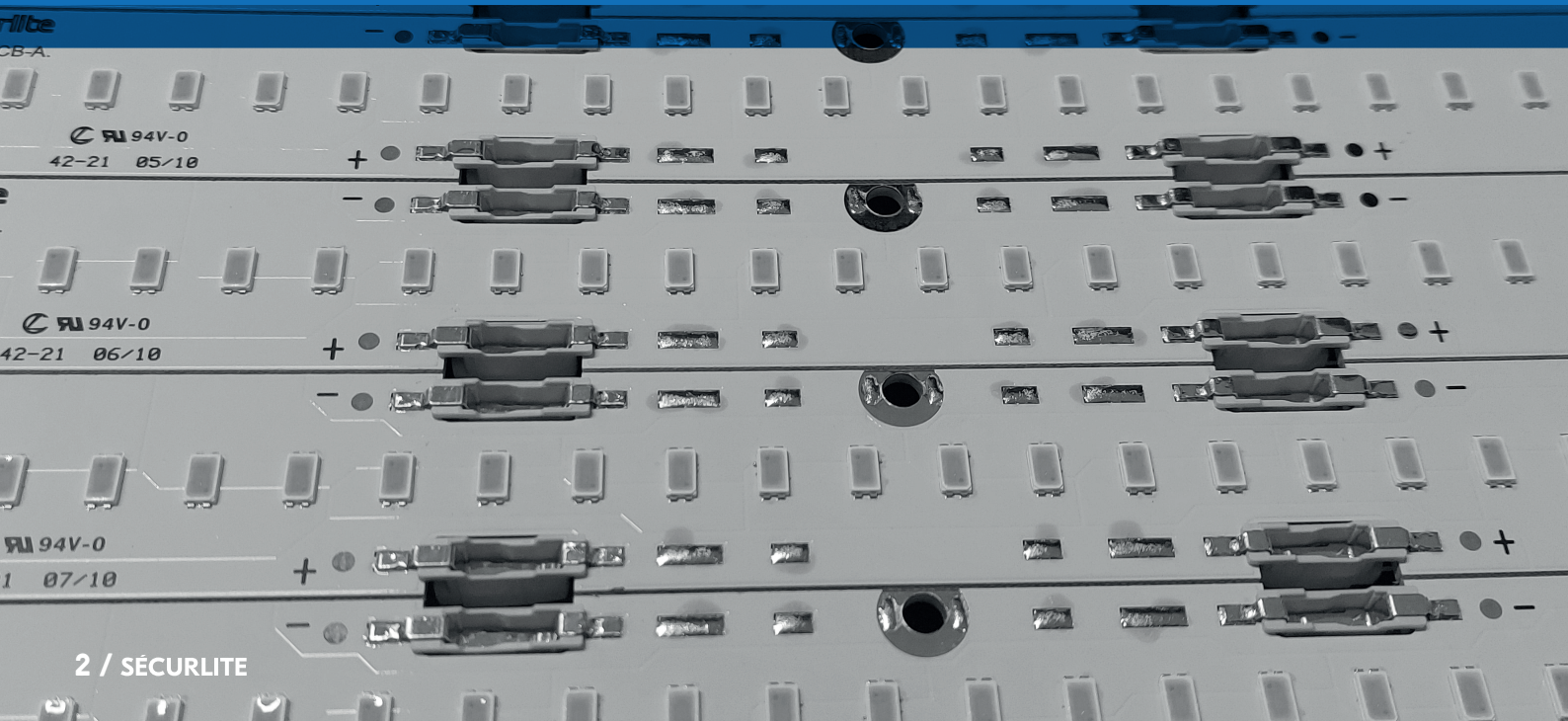

## UN ÉCLAIRAGE ADAPTÉ A CHAQUE SITUATION



Afin de vous garantir le bon niveau d'éclairage et de confort visuel, nos études d'éclairage sont réalisées selon la norme **EN 12464-1 : 2021** par notre département Étude d'éclairage, certifié RGE Etude.

## BUREAU D'ÉTUDE MÉCANIQUE ET ÉLECTRONIQUE

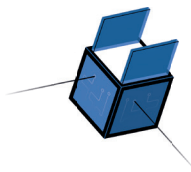

Un service de R & D et de développement produits et électronique.  
Un service d'infographie 3D (Solidworks, Autocad).

## LABORATOIRE DE TESTS ET DE CONTRÔLE



Un laboratoire CEM pour le contrôle et la validation des produits et composants.  
Un photogoniomètre pour les mesures photométriques.  
Un local de tests et d'endurance.

## PRODUCTION DE LUMINAIRES



Postes de montage câblage.  
Ligne de transformation mécanique (découpe, perçage, fraisage).  
Cabine de peinture liquide.

## PRODUCTION ÉLECTRONIQUE

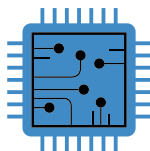

Ligne CMS triple tête.  
Ligne de soudure par vague.  
Ligne de test et de contrôle.

## SUPPORT CLIENTS



Un service d'assistance commerciale à votre service.  
Un service de support technique et de calculs d'éclairage.

# APPROCHES





## Indice IP









1<sup>er</sup> chiffre :

Protection contre la pénétration de corps solides et les contacts avec les parties sous tension.

<b>IP 0</b> Pas de protection 	<b>IP 1</b> Protégé contre les corps solides supérieurs à 50 mm (ex : contact de la main) 	<b>IP 2</b> Protégé contre les corps solides supérieurs à 12,5 mm (ex : doigt de la main) 	<b>IP 3</b> Protégé contre les corps solides supérieurs à 2,5 mm (ex : outils, fils) 	<b>IP 4</b> Protégé contre les corps solides supérieurs à 1 mm (ex : outils fins, clous) 	<b>IP 5</b> Protégé contre les poussières 	<b>IP 6</b> Totalement protégé contre les poussières 
---	---	---	--	--	---	--

2<sup>e</sup> chiffre :

Protection contre la pénétration des liquides

<b>IP 0</b> Pas de protection 	<b>IP 1</b> Protégé contre les chutes verticales de gouttes d'eau 	<b>IP 2</b> Protégé contre les chutes verticales de gouttes d'eau jusqu'à 15° de la verticale 	<b>IP 3</b> Protégé contre l'eau en pluie jusqu'à 60° de la verticale 	<b>IP 4</b> Protégé contre les projections d'eau de toutes directions 	<b>IP 5</b> Protégé contre les jets d'eau de toutes directions à la lance 	<b>IP 6</b> Protégé contre les paquets de la mer 
<b>IP 7</b> Protégé contre les effets de l'immersion 	<b>IP 8</b> Matériel submersible dans des conditions spécifiées 					

## Indice VK<sup>®</sup> de résistance au vandalisme.

L'indice VK<sup>®</sup> permet de mieux caractériser les luminaires antivandalisme : il intègre la résistance mécanique au-delà de IK10, ainsi que les autres caractéristiques de résistance au vandalisme.

Indice VK <sup>®</sup>	1 <sup>ère</sup> position	2 <sup>e</sup> position	(3 <sup>e</sup> position)
0	< 10 joules	pas de protection	pas de protection
1	10 joules (*)	visserie standard	résistance à la flamme
2	20 joules (*)	visserie antivandalisme (ou fermeture sécurisée)	résistance aux graffitis
3	50 joules (*)	anti-arrachement	résistance UV renforcée (tropicalisation)
4	80 joules	anti-arrachement + visserie standard	résistance à l'environnement marin
5	100 joules	anti-arrachement + visserie antivandalisme	-
6	120 joules	antipendaison + visserie antivandalisme	-
7	150 joules		-

## Indice IK de résistance aux chocs mécaniques (EN 62262).

Résistance aux chocs	Masse / Hauteur de chute
<b>IK 1</b> / 0,140 joule	0,25 kg : 56 mm
<b>IK 2</b> / 0,20 joule	0,25 kg : 80 mm
<b>IK 3</b> / 0,35 joule	0,25 kg : 140 mm
<b>IK 4</b> / 0,50 joule	0,25 kg : 200 mm
<b>IK 5</b> / 0,70 joule	0,25 kg : 280 mm
<b>IK 6</b> / 1 joule	0,25 kg : 400 mm
<b>IK 7</b> / 2 joules	0,50 kg : 400 mm
<b>IK 8</b> / 5 joules	1,70 kg : 300 mm
<b>IK 9</b> / 10 joules	5 kg : 200 mm
<b>IK 10</b> / 20 joules	5 kg : 400 mm
<b>IK 11</b> / 50 joules	10 kg : 500 mm
<b>IK 11+</b> / 80 joules	10 kg : 800 mm
<b>IK 11++</b> / 100 joules	10 kg : 1000 mm
<b>IK 11++</b> / 120 joules	15 kg : 800 mm
<b>IK 11++</b> / 150 joules	15 kg : 1000 mm

# CARACTÉRISTIQUES





## EXPERTISES

Sécurlite met son savoir-faire au service des demandes particulières et du sur-mesure.

- Étanchéité IP65 - IP67
- Résistance aux chocs mécaniques IK10-20 joules pouvant aller jusqu'à l'IK11 \*\* 150 Joules
- Maintien du flux L80B10 / supérieur à 72 000 h
- Alimentations industrielles / durées de vie supérieures à 100 000 h avec garanties étendues
- Protection surtensions
- Câblage 0 Halogène
- Diffuseurs polycarbonate, polyméthacrylate, verre trempé
- Corps en Aluminium qualité marine / Acier électrozingué / Inox 304L et 316L
- Résistance aux huiles et hydrocarbures
- RAL couleur à la demande
- Fermetures sécurisées avec visseries antivandales snake eyes / torx / torx pin
- Détection intégrée ou déportée
- Éclairage de veille permanente programmable
- Gradation du flux des luminaires
- Gamme complète d'optiques techniques
- Version secourue autonome avec 1h ou 3h
- Version secourue centralisée
- Haut-parleurs intégrés
- Vidéo surveillance intégrée
- Intégration module de communication à la demande
- Truncking (ligne continue avec jonction intermédiaire entre les luminaires)
- Dimensionnement sur demande

## FOCUS DÉTECTION

Fonctions disponibles :

- Détection simple
- Détection télécommandée et liaison radio
- Détection avec préavis et veille
- Détection avec préavis et veille, télécommandée et liaison radio
- Module de contrôle (esclave) pour préavis et veille (en combinaison avec le détecteur correspondant)
- Consommation en veille inférieure à 0,5 W



# CARACTÉRISTIQUES SPÉCIFIQUES

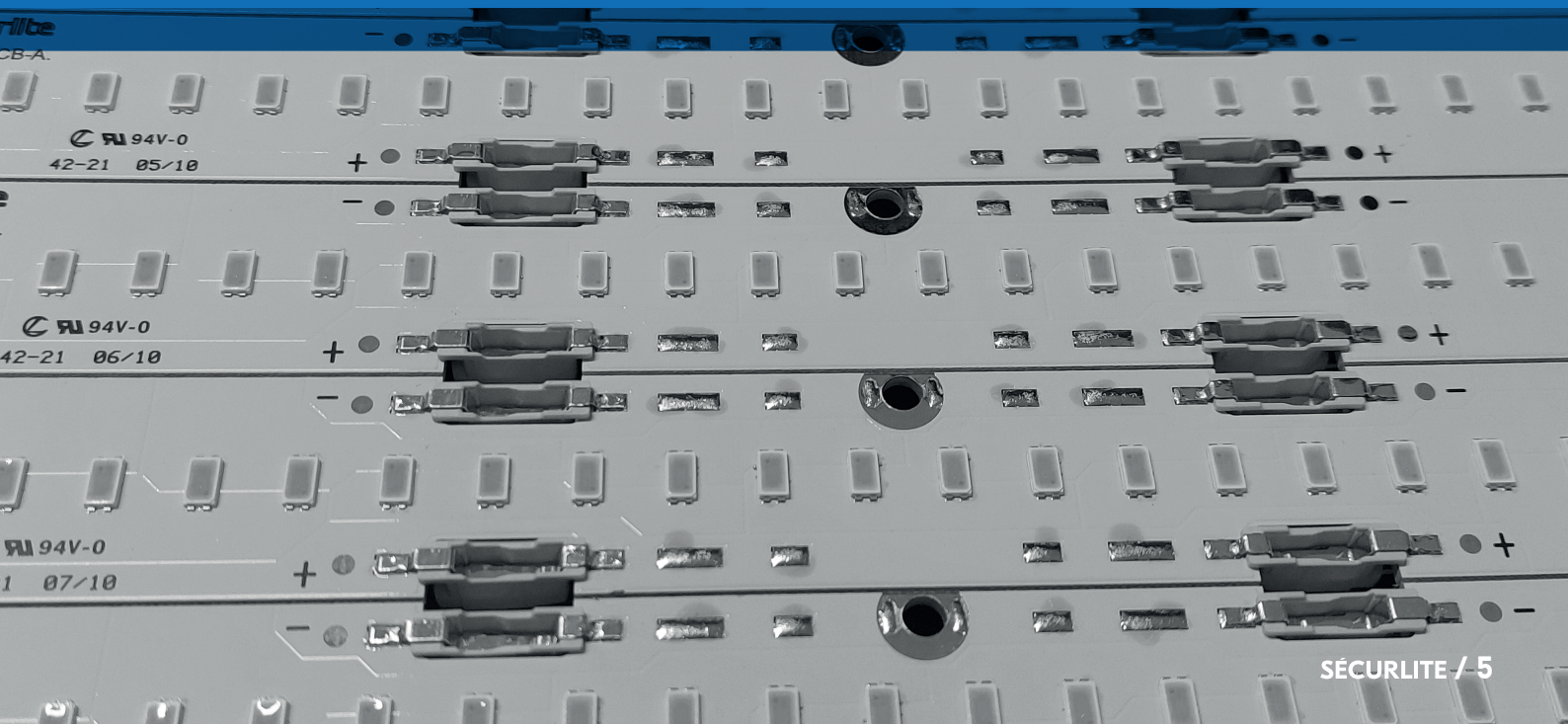



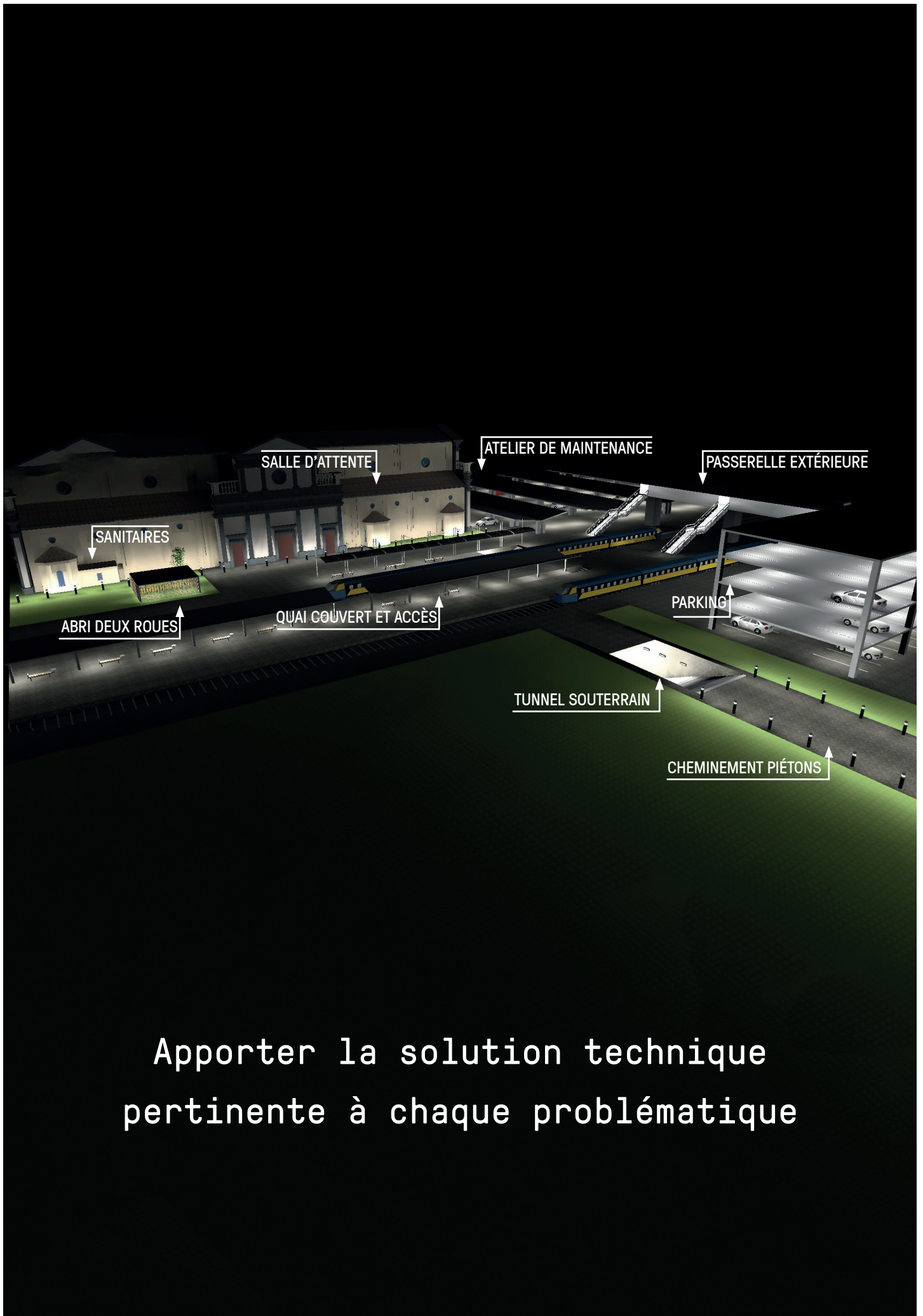

Apporter la solution technique  
pertinente à chaque problématique



## TITAN S2

**i direct 500**

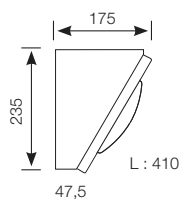

## TITAN COMPACT

**i direct 642**

**i direct 640**

**i direct 641**

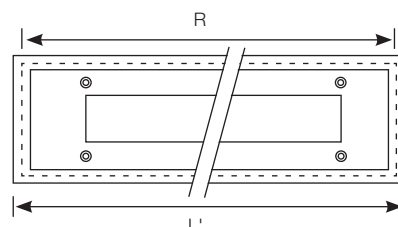
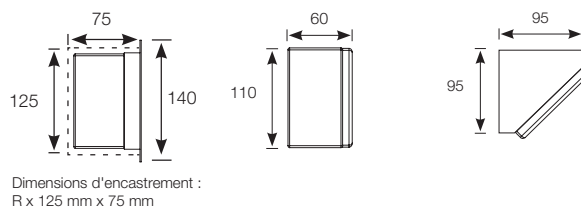

## ASL

**i direct 515**

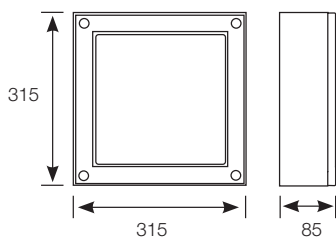

## ESL

**i direct 517**

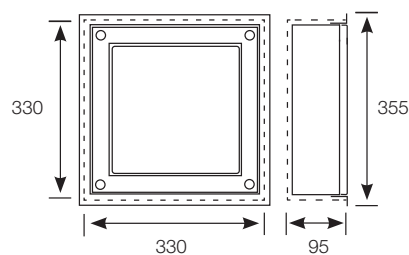

Dimensions d'encastrement :  
330 mm x 330 mm x 95 mm

# CHEMINEMENT PIÉTONS





## FILA<sup>2</sup>

**i** direct 730

**i** direct 740

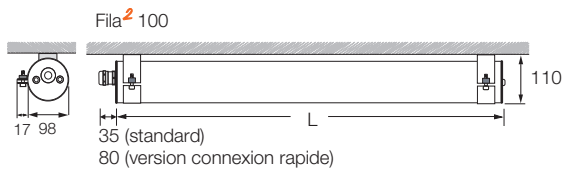
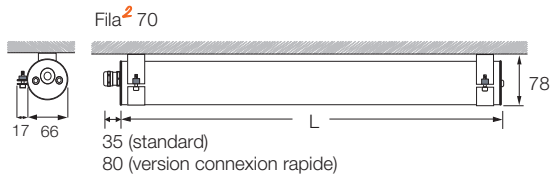

## TITAN

**i** direct 627

**i** direct 636

**i** direct 617

**i** direct 607

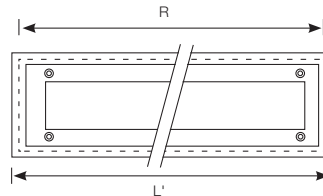
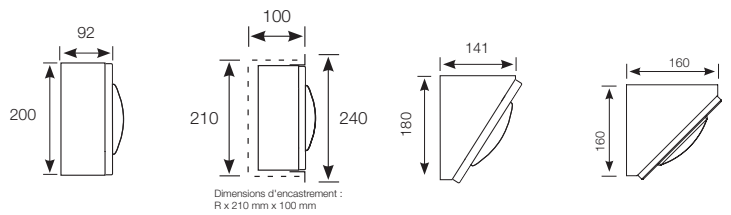

## URBALINE

**i** direct 650

**i** direct 660

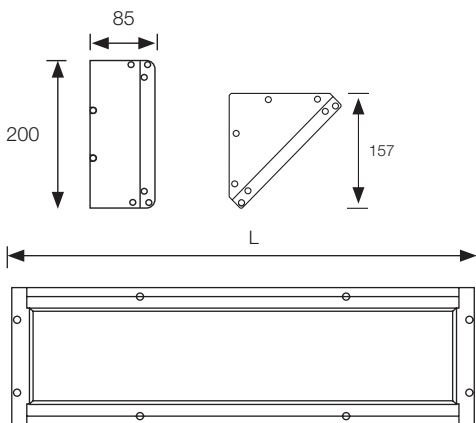

## ALÉANE

**i** direct 691

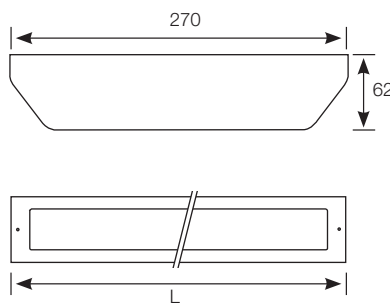

# TUNNEL SOUTERRAIN



Gare de Toulouse



## FILA<sup>2</sup>

 direct 730

 direct 740

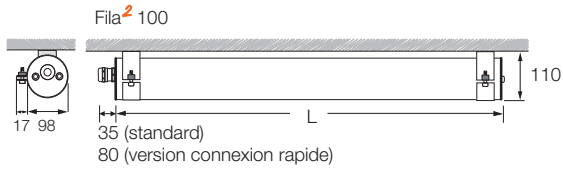
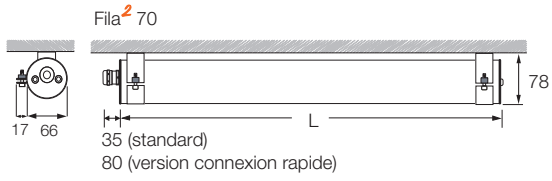

## TITAN COMPACT

 direct 642

 direct 640

 direct 641

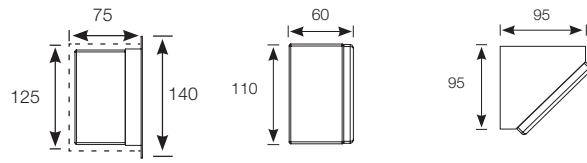

Dimensions d'encastrement :  
R x 125 mm x 75 mm

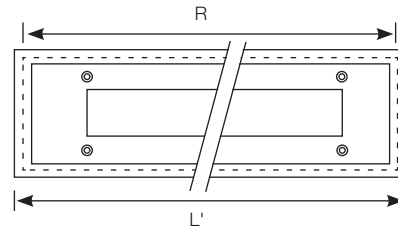

# PASSERELLE EXTÉRIEURE PIÉTONS

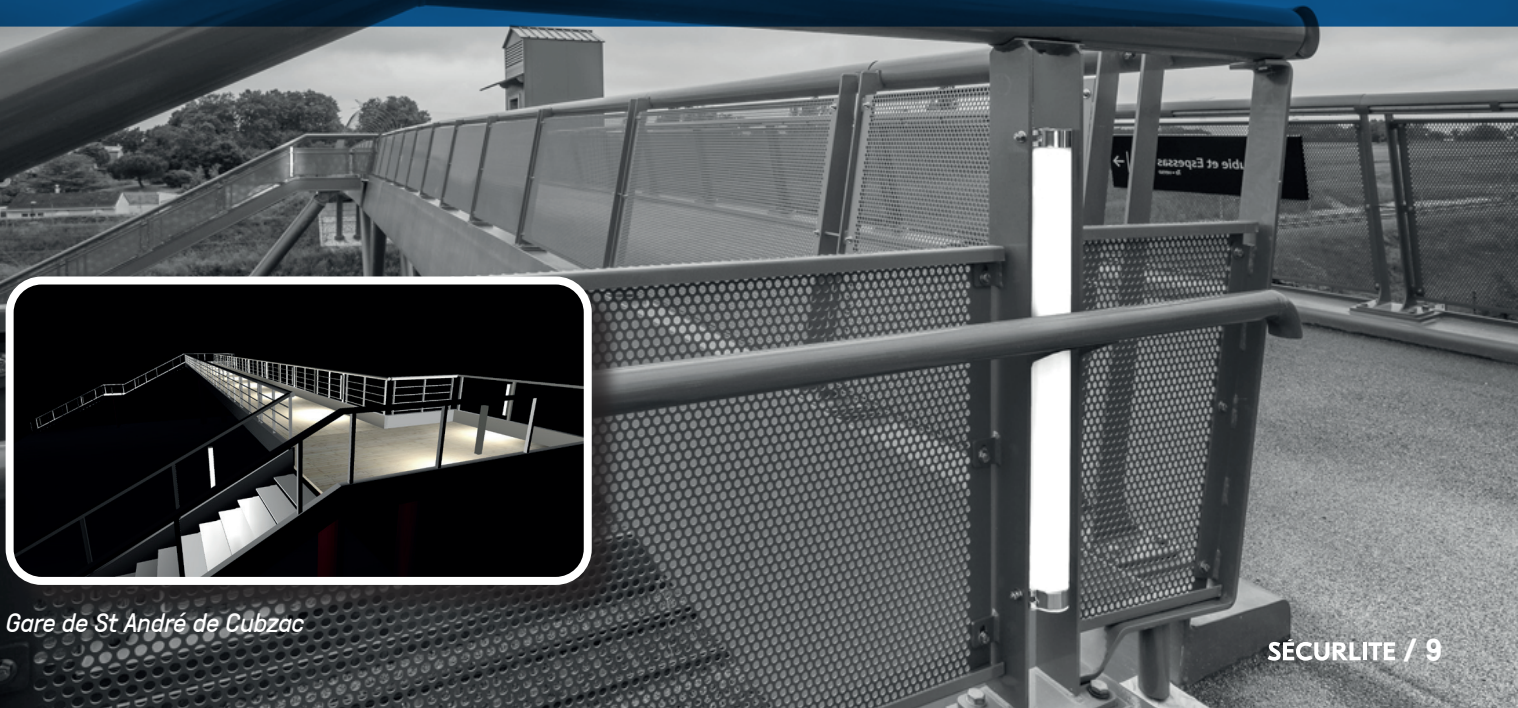

Gare de St André de Cubzac

## FILA<sup>2</sup>

**i** direct 730

**i** direct 740

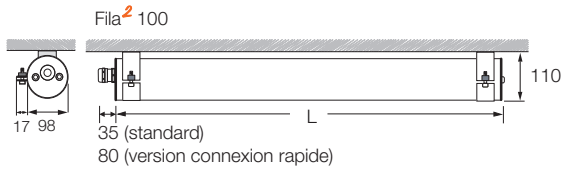
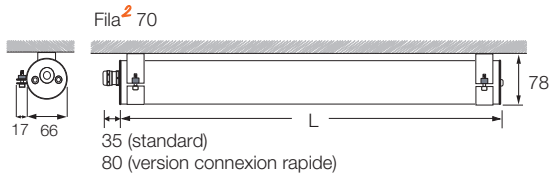

## TITAN

**i** direct 627

**i** direct 636

**i** direct 617

**i** direct 607

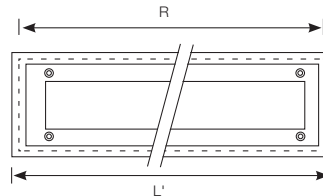
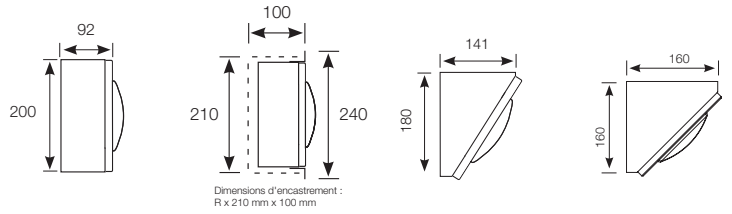

## RONDO

**i** direct 252

## RONDINO

**i** direct 256

## SYSTÉO

**i** direct 776

**i** direct 774

**i** direct 778

**i** direct 772

**i** direct 770

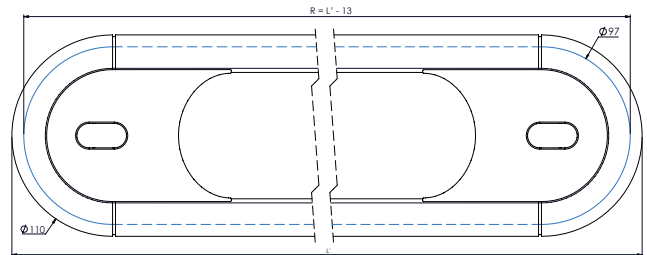
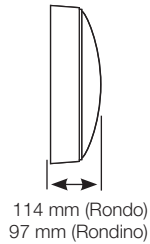
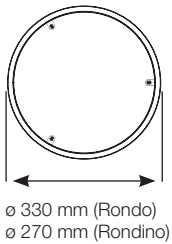

# QUAI COUVERT ET ACCÈS





## FILA<sup>2</sup>

**i** direct 730

**i** direct 740

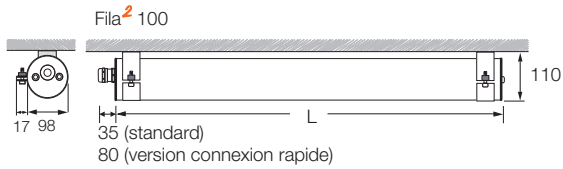
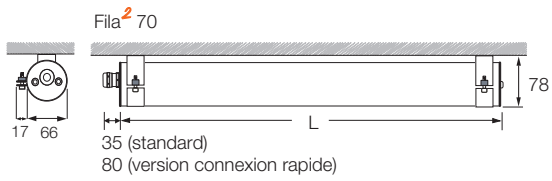

## SENSPOT

**i** direct 403

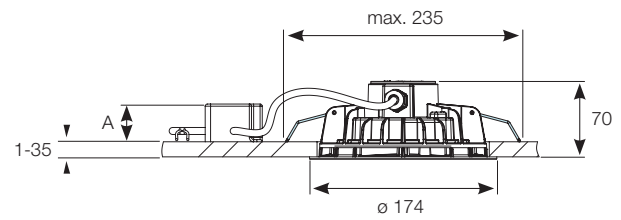

IP44 A : 33 mm  
 IP65 A : 70 mm

 Dimension d'encastrement :  
 ø 160

## VOILA

**i** direct 106

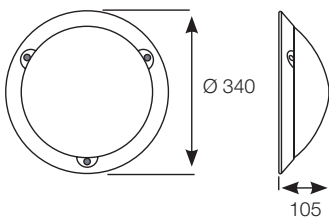

## BANG

**i** direct 156

**i** direct 166

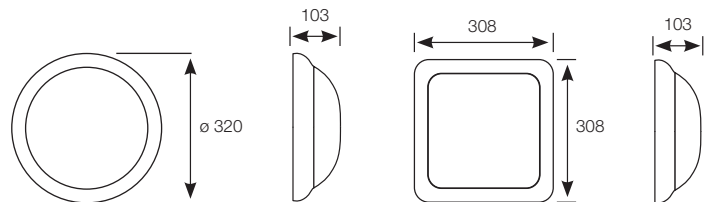

**i** direct 169

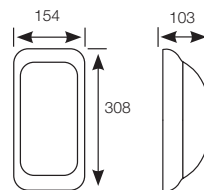

# SALLE D'ATTENTE ET SANITAIRES

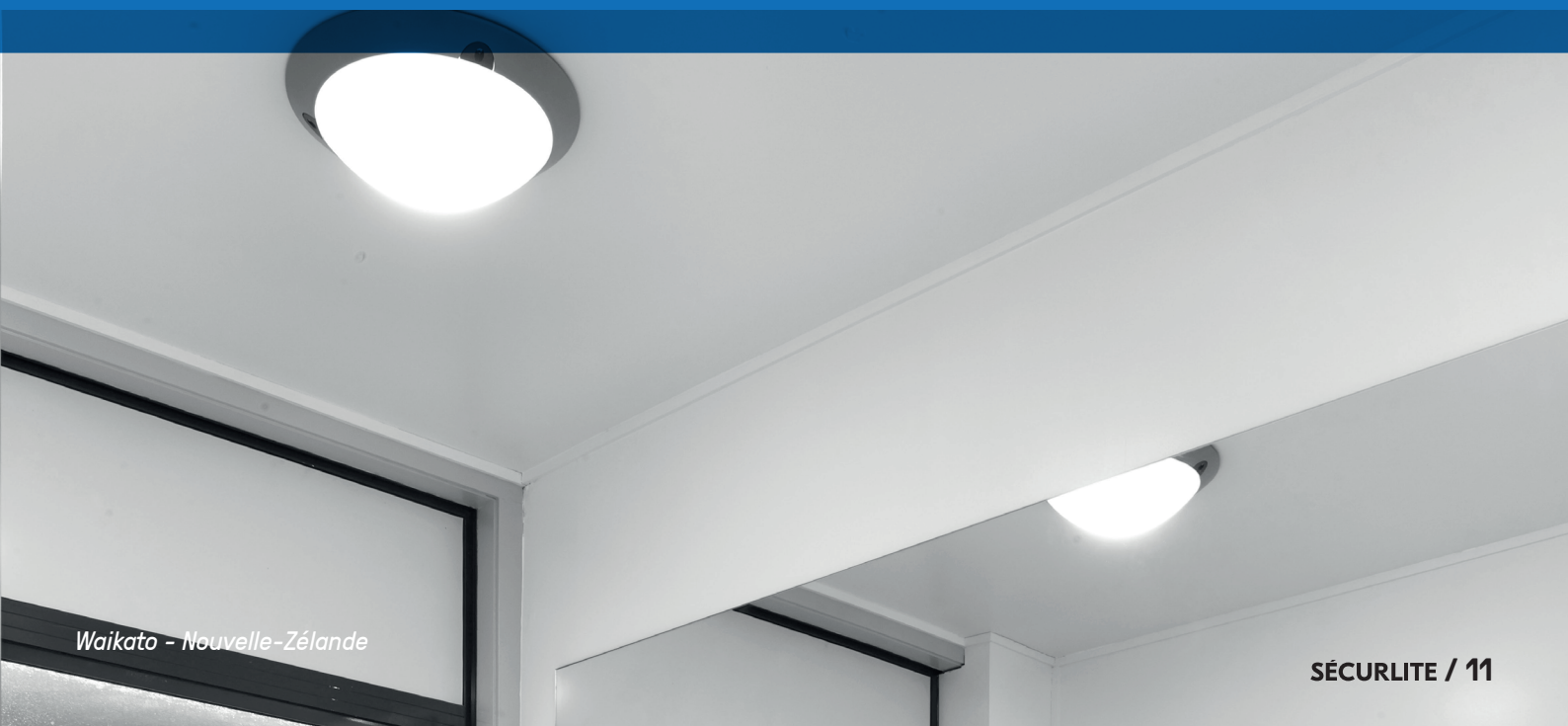

## FILA<sup>2</sup>

**i** direct 730

**i** direct 740

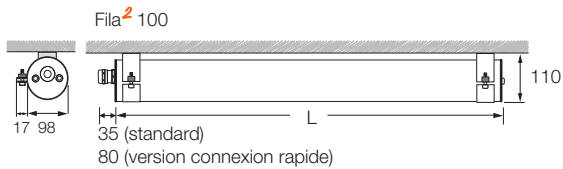
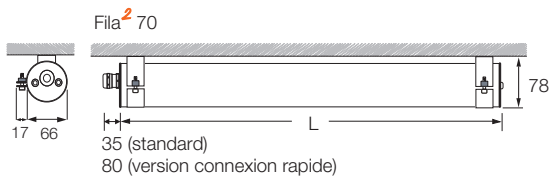

## SENSPOT

**i** direct 403

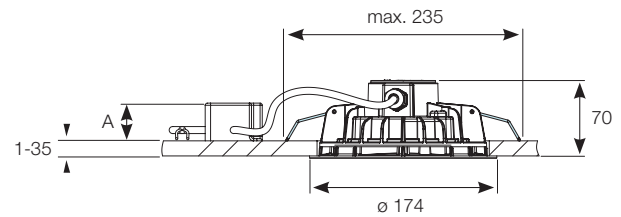

IP44 A : 33 mm

IP65 A : 70 mm



Dimension d'encastrement :  
ø 160

## RONDO

**i** direct 252

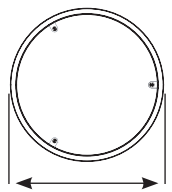

ø 330 mm (Rondo)  
ø 270 mm (Rondino)

## RONDINO

**i** direct 256



114 mm (Rondo)  
97 mm (Rondino)

## FILA<sup>2</sup> SIGNALÉTIQUE

**i** direct 740

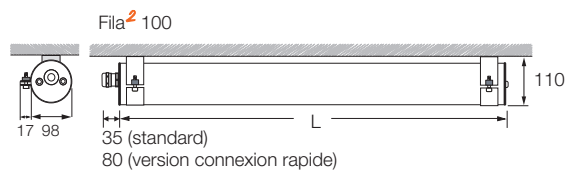

# STATIONNEMENT VÉLO ABRIS SÉCURISÉS





## FILA<sup>2</sup>

**i** direct 730

**i** direct 740

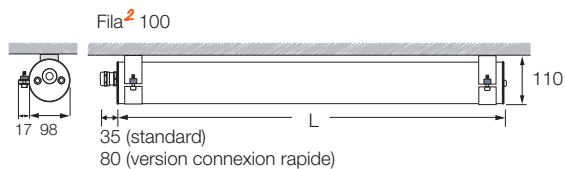
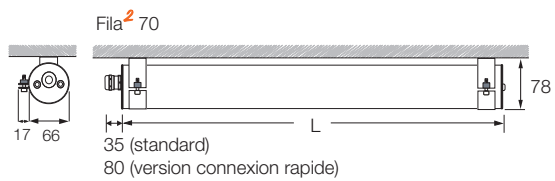

## ALÉANE ASYMÉTRIQUE

**i** direct 694

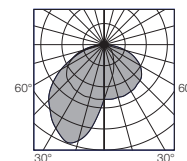
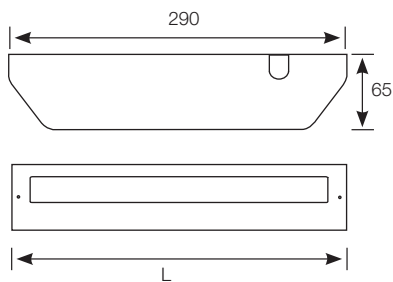

## ALÉANE

**i** direct 691

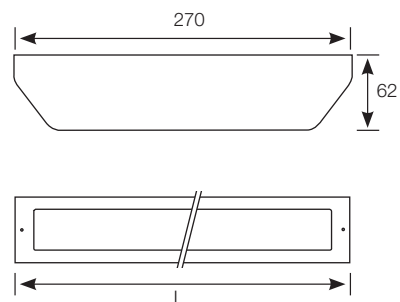

# FOSSE DE MAINTENANCE







*Fosse maintenance - Paris Massena*



Une offre qui s'adapte à vos contraintes



Notre bureau d'étude et notre équipe technico-commerciale vous apportent des solutions spécifiques et adaptées à vos besoins, de la visite sur site jusqu'à l'assistance à l'installation, en passant par le dimensionnement du projet via étude d'éclairage.

## UN ACCOMPAGNEMENT SUR MESURE



Nous réalisons  
une étude sur mesure  
de vos projets

# SWENGER<sup>S</sup>

éclairage spécialisé

INFO@SWENGERS.CH

WWW.SWENGERS.CH

027 552 05 52

Martigny - Arconciel - Genève

SUISSE



**SÉCURLITE**  
LUMIÈRE DURABLE

Z.I. DES AJEUX  
72400 LA FERTÉ-BERNARD

FRANCE



Sécurlite s'engage dans la lutte pour le développement durable.

Données techniques et dimensionnelles fournies à titre indicatif et modifiables sans préavis.

Nous consulter au préalable.

Les conditions générales sont disponibles sur :

[www.securlite.com/CGV](http://www.securlite.com/CGV) ou sur demande auprès de notre service commercial.

Crédits photos : Sécurlite - Antoine Duhamel Photography



Imprimé sur papier PEFC.

Label certifiant une gestion durable de la forêt.

(Program for the Endorsement of Forest Certification)